

1 Preparación

Iniciar el software i-Dixel

Para un nuevo paciente: Registrar paciente.
► Consulte el reverso de la Guía rápida para panorámicas.

Para un paciente ya registrado:
Introduzca el identificador del paciente y haga clic en el icono de búsqueda rápida.

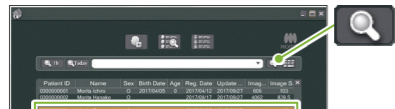

Para usar la lista del paciente, haga doble clic en él.

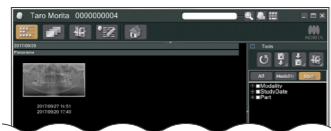

Aparecerá la lista de imágenes del paciente.

Encender el interruptor de alimentación

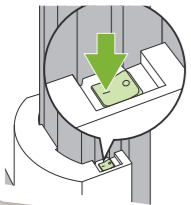

Pulse el interruptor principal (1).
Aparecerá el diálogo "Inicio"; pulse el botón Ok.

Ajustar condiciones de exposición

Cierre los estabilizadores temporales completamente. Pulse la tecla Ceph (Cefalometría) para seleccionar el modo de exposición cefalométrica. Ajuste y compruebe las condiciones de exposición.

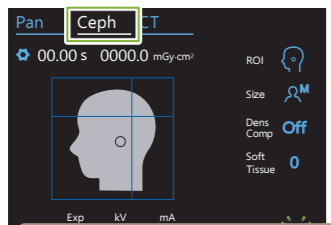

► Consulte el reverso de esta página.

Pulsar la tecla Ready (Preparado)

Pulse la tecla Ready (Preparado). El cabezal de rayos X girará hacia su dirección de cefalometría y el brazo irá automáticamente hacia su posición de exposición cefalométrica.

Ajustar el posicionador de cabeza para cefalometría

Ajuste el posicionador de cabeza para cefalometría en el ángulo correcto para la exposición.

► Consulte el reverso de esta página.

2 Posicionamiento del paciente

Preparar al paciente

Se deben retirar gafas, collares y otros accesorios.

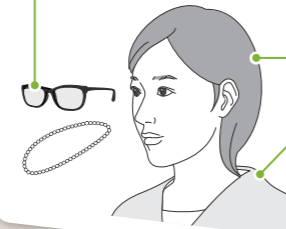

Desenrede el pelo enredado en la parte trasera del cabezal.

Pida al paciente que se ponga un delantal de protección radiológica, etc.

Ajustar altura de la unidad cefalométrica

Ajuste la altura de la unidad de manera que las varillas para oído estén a la altura de los orificios auriculares.

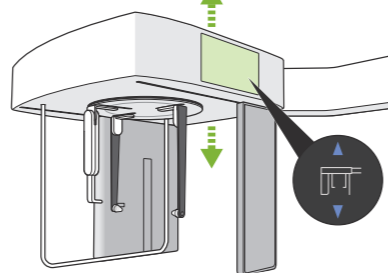

Ingreso del paciente

Pida al paciente que se quede en posición recta directamente debajo del posicionador de cabeza.

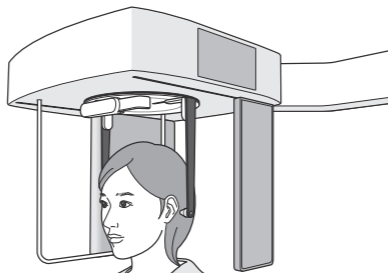

Introducir las varillas para oído

! **Advierta al paciente de que no se mueva hasta que haya terminado la exposición.**

Primero ponga la varilla en el oído derecho (A). Luego cierre con cuidado las placas de las varillas con ambas manos e introduzca la varilla para el oído izquierdo (B).

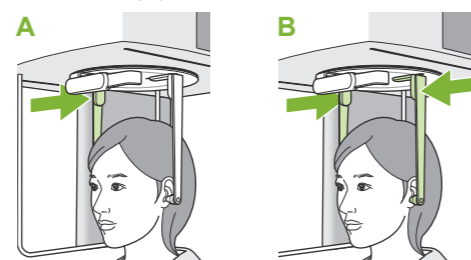

¡Pida al paciente!

POR FAVOR NO SE MUEVA HASTA QUE LE AVISE DE QUE HA TERMINADO LA EXPOSICIÓN.

3 Posicionamiento

Alinear haz (sólo para exposición lateral)

Pulse el botón de encendido y apagado del haz. El detector de rayos X se moverá y el haz horizontal se encenderá.

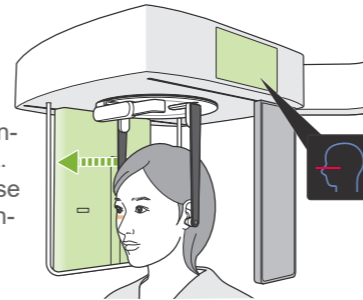

Coloque al paciente.

Haz del plano horizontal Orbitaria

Mueva la cabeza del paciente para alinearla con el haz.

Observe al paciente y asegúrese de que el plano medio sagital esté en perpendicular.

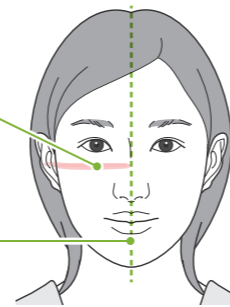

Ajuste la altura de la placa del nasión y póngala con cuidado contra el nasión del paciente.

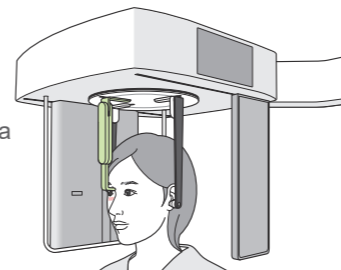

Pulsar la tecla Posición de inicio de exposición

Pulse la tecla Posición de inicio de exposición. El detector de rayos X y la ranura para cefalometría se moverán hacia su posición de inicio y la unidad estará lista.

! **Asegúrese de que la ranura para cefalometría no contacte con el hombro del paciente.**

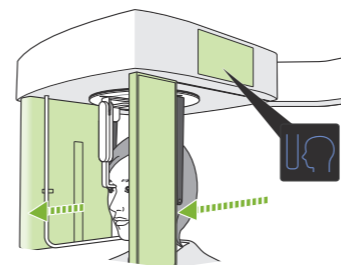

Salga de la sala de radiodiagnóstico

Comuníquese al paciente que va a comenzar la emisión con una voz clara y suficientemente fuerte y luego salga de la sala de radiodiagnóstico.

VOY A INICIAR LA EXPOSICIÓN.

CIERRE LOS OJOS.

4 Exposición

Comprobar que esté preparada

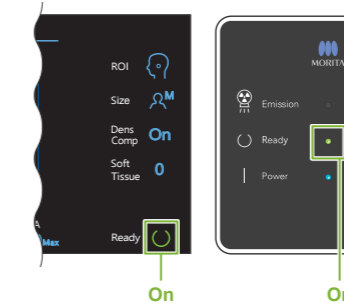

Emisión radiológica

Mantenga presionado el botón de emisión.

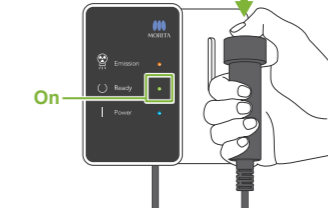

La exposición comenzará en unos segundos. La ranura para cefalometría empezará a moverse. El LED Emission (Emisión) en la caja de control se encenderá y sonará una melodía.

Exposición completada

La melodía se detiene cuando se ha completado la exposición. Suelte el botón de emisión y póngalo en su soporte en la caja de control.



5 Después de la exposición

Salida del paciente

Para exposición lateral:
Empuje de la placa de nasión hacia fuera y súbala.

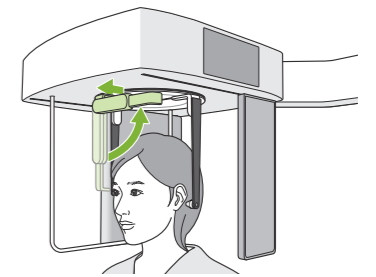

Para exposiciones PA y de ángulo de 45°:
Pulse el botón In/Out (Dentro/Fuera) para mover la ranura para cefalometría hacia el lado derecho.

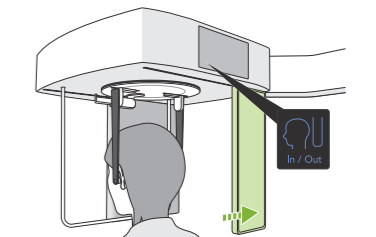

Retirar las varillas para oído

Retire las varillas para oído y desinféctelas.

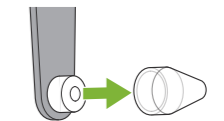

Transferencia y visualización de imágenes

Después de la exposición, los datos son enviados a i-Dixel. Aparecerá el mensaje "Transmitting Image" (Transmitiendo imagen) en i-Dixel. La imagen aparecerá pasados unos 30 segundos.

! **No apague el interruptor principal hasta que haya finalizado la transferencia de imágenes.**

Apagar el interruptor principal

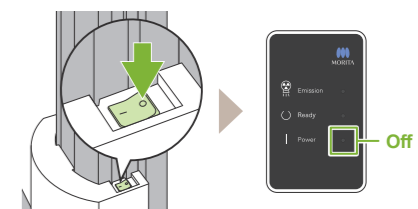

Condiciones de exposición

Los iconos azules y la tecla Ready (Preparado) se activan por el tacto.

1. Tecla de modo de cefalometría

2. Área de exposición (ROI)

3. Tamaño del paciente

4. Compensación de densidad

5. Compensación de densidad Posición de inicio

6. Configuración de la exposición

7. Tensión del tubo

8. Corriente del tubo

Tecla Ready (Preparado)
Púlsela antes de ayudar al paciente a colocarse. El cabezal de rayos X se moverá hacia su posición de cefalometría.

Ilustración de la posición de inicio de compensación de densidad
El haz de rayos se mueve
Avance "−" Retroceso "+"

2. Área de exposición (ROI)	3. Tamaño del paciente (Size)	4. Compensación de densidad (Dens Comp)	5. Pos. Inic. Comp. Dens. (Soft Tissue) [mm]	6. Configuración de la exposición (Exp)	7. Tensión del tubo (kV)	8. Corriente del tubo (mA)
Lateral	C	On	10 5 0 -5 -10	M (exposición manual)	100	10
PA	S	Off			95	9
Ángulo de 45°	M				90	8
Manual	L				85	7
				Off (sin emisión de rayos X)	80	6
					75	5
					70	4
					65	3
					60	2

Tamaño del paciente

El valor establecido para el tamaño del paciente es la longitud sagital del cráneo (A).

Tamaño del paciente	C (Niño)	S	M	L
Longitud sagital (A)	Máx. 17 cm		Máx. 19 cm	19 – 21 cm

* Los valores anteriores son solo estimaciones. El dentista debe juzgarlos teniendo en cuenta la forma del cuerpo del paciente, la estructura del esqueleto, etc.



Posicionador de cabeza para cefalometría

Posición lateral

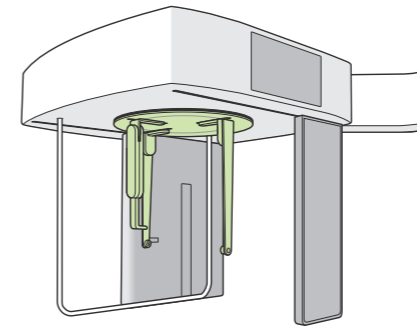

Posición posteroanterior

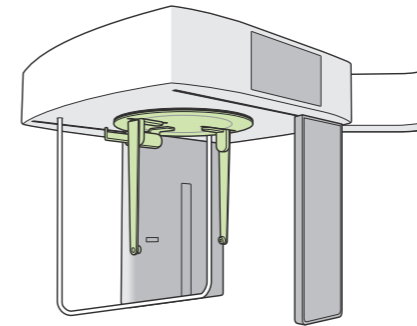

⚠ Ajuste el posicionador tal y como se muestra en la ilustración anterior. Al deslizar la placa de nasión se puede provocar un accidente.

Posición de ángulo de 45°

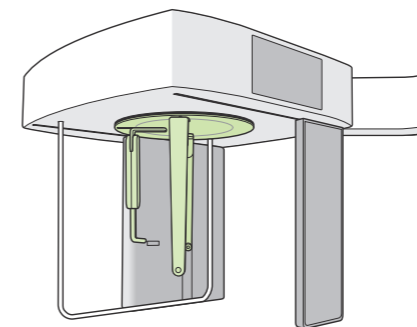

Al girar el posicionador de cabeza, baje la placa de nasión y llévela hacia dentro. Agarre las bases de las placas de varillas para oído y gire con cuidado el posicionador de cabeza.

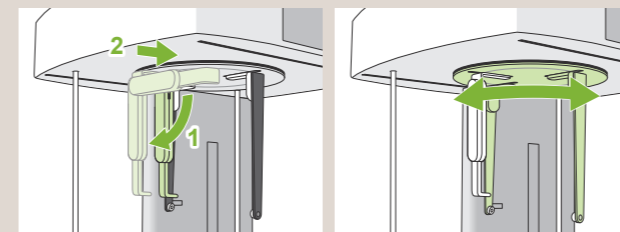

⚠ Para mover la placa de nasión, agárrela por su base.